



АВТОХОЛОДИЛЬНИК КОМПРЕССОРНЫЙ

FR-22G
Артикул: A07251S



Руководство по эксплуатации

www.avs-auto.ru

Внимание!

Ознакомьтесь с данной инструкцией и предупреждениями безопасности перед началом использования холодильника.

Введение

Автохолодильник AVS FR-22G предназначен для охлаждения и глубокой заморозки продуктов питания, а также для поддержания их в этом состоянии. Автохолодильник может использоваться в легковых и грузовых автомобилях, автодомах, специальной технике, лодках, катерах, яхтах. Благодаря наличию адаптера 220 В автохолодильник можно использовать дома, в офисе, гостинице.

В соответствии с проводимой политикой постоянного усовершенствования технических характеристик и дизайна, возможно внесение изменений без предварительного уведомления.

Товар сертифицирован в соответствии с действующим законодательством. Прибор собран из современных и безопасных материалов. По окончании срока службы, во избежание возможного причинения вреда жизни, здоровью потребителя, его имуществу или окружающей среде, прибор должен быть утилизирован отдельно от бытовых отходов в соответствии с правилами по утилизации отходов в вашем регионе. Уведомляем, что вся упаковка данного прибора НЕ ПРЕДНАЗНАЧЕНА для вторичной упаковки или хранения в ней ПИЩЕВОЙ ПРОДУКЦИИ.

ТЕХНИЧЕСКИЕ ХАРАКТЕРИСТИКИ:

- Входное напряжение: 12/24/220 Вольт
- Номинальный ток: 3.75/1.875 Ампер
- Номинальная мощность: 60 Ватт
- Диапазон регулировочных температур: От +20°C до -20°C
- Объём холодильной камеры: 22 литра
- Габаритный размер: 598 x 320 x 335 мм
- Размер упаковки: 615 x 390 x 365 мм
- Размеры холодильной камеры: 244 x 326 x 254 мм
- Хладагент: R134a
- Предохранитель: 15 А
- Защитное отключение: Да
- Автоматическое поддержание заданной температуры: Да
- Электромагнитная совместимость: Да
- Подключение через прикуриватель: Да
- Изоляция: Полиуретановая пена
- Максимальный угол наклона компрессора: 40°
- Вес нетто: 11 кг

ФУНКЦИОНАЛ АВТОМОБИЛЬНОГО ХОЛОДИЛЬНИКА FR-22G:

- Охлаждение (от +3°C до +5°C)
- Заморозка (-10°C)
- Глубокая заморозка (-20°C)
- Автоматическое поддержание заданной температуры
- Защита от разрядки автомобильной аккумуляторной батареи
- Многофункциональный электронный дисплей с цифровым отображением текущей и установочной температуры и отображением напряжения бортовой сети
- Индикация температуры в градусах Цельсия и Фаренгейта
- Компрессор с увеличенным сроком службы (устойчивый к наклонам и вибрациям)
- Защищенный испаритель
- Беспроводное управление с телефона, с помощью приложения

2 |



КОМПЛЕКТАЦИЯ:

- Упаковка – 1 шт.
- Автохолодильник компрессорный AVS FR-22G – 1 шт.
- Форма для льда - 1 шт.
- Кабель питания 12/24 В – 1 шт.
- Адаптер питания 220 В – 1 шт.
- Инструкция по эксплуатации – 1 шт.
- Гарантийный талон – 1 шт.

ВВОД В ЭКСПЛУАТАЦИЮ И ИСПОЛЬЗОВАНИЕ АВТОМОБИЛЬНОГО ХОЛОДИЛЬНИКА:

Запрещается включать автохолодильник, если:



- В наклонном или перевернутом состоянии (необходимо установить автохолодильник в горизонтальное положение на ровной поверхности и подождать не менее 10-ти часов).
- Автохолодильник находился на улице или в помещении при температуре ниже 0°C.
- Автохолодильник имеет механические повреждения или повреждение холодильного контура.
- Кабель питания поврежден.

Предупреждение!

Перед первым использованием, необходимо выполнить чистку автохолодильника, пункты описаны в разделе «Чистка и уход автомобильного холодильника».

- Шаг первый: Внимательно ознакомьтесь с данной инструкцией.
- Шаг второй: Осмотрите автохолодильник и кабель питания (адаптер) на предмет повреждений.
- Шаг третий: Установите автохолодильник на ровную горизонтальную поверхность, которая способна выдержать вес автохолодильника с продуктами.
- Шаг четвертый: Убедитесь, что обеспечены необходимые зазоры (не менее 15см у вентиляционных решеток) для нормальной вентиляции.
- Шаг пятый: Убедитесь, что рядом нет источников тепла.
- Шаг шестой: Сравните указанные напряжения на заводской табличке автохолодильника и на источнике питания. Они должны совпадать.
- Шаг седьмой: Подсоедините кабель питания (адаптер) к соответствующему разъёму автохолодильника.

Включение:

- Чтобы включить холодильник, нажмите и удерживайте кнопку  ВКЛ/ВЫКЛ в течение трех секунд. Выполните аналогичные действия, чтобы выключить холодильник.
- Для выбора и регулировки нужной температуры воспользуйтесь кнопками + (повышение) или – (понижение).
- После окончания выбора температуры, дисплей будет мигать 3 секунды, показывая заданную температуру. После этого отобразится текущая температура в морозильной камере.
- Для переключения режимов **MAX** (режим быстрой заморозки) или **ECO** (энергосберегающий режим) воспользуйтесь кнопкой настройки .

Блокировка панели управления

Если Вы не используете панель управления в течении 10 секунд, включается режим блокировки от случайного нажатия. Что бы активировать панель управления – нажмите и удерживайте кнопку разблокировки  в течение трех секунд.

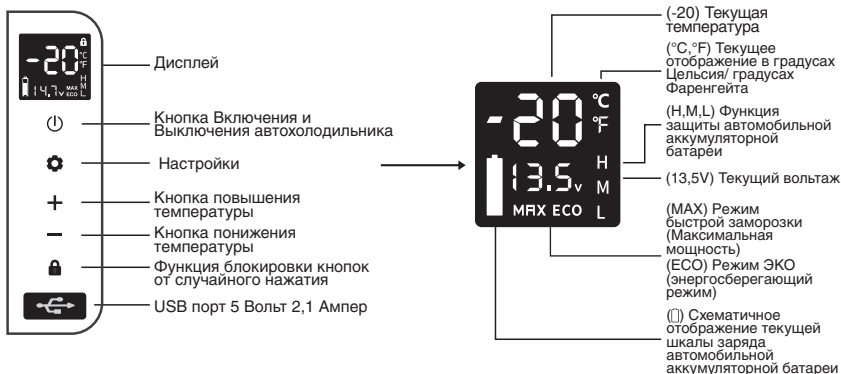







АВТОМАТИЧЕСКОЕ ОТКЛЮЧЕНИЕ ПИТАНИЯ ХОЛОДИЛЬНИКА:

Совет:

На большинстве автомобилей подача питания в гнезде прикуривателя прекращается с момента отключения двигателя. Однако, есть модели, на которых подача питания продолжается после отключения двигателя. Если, после отключения двигателя, Ваш холодильник продолжает работать, установите уровень защиты H (высокий), в противном случае ваш аккумулятор может разрядиться, вы не сможете запустить двигатель автомобиля. В автомобильном холодильнике есть функция отключения питания при низком заряде аккумуляторной батареи автомобиля. При срабатывании этой защиты, работа холодильника восстановится сразу после повышения напряжения в бортовой сети автомобиля. Все ранее установленные настройки будут сохранены.

В автомобильном холодильнике есть функция отслеживания напряжения бортовой сети и условные отображения напряжения на экране дисплея:

№	Напряжение 12 вольт	Напряжение 24 вольта	Индикатор питания
0	$U \leq 9.5$	$U \leq 21.2$	
1	$9.6 \leq U \leq 10.7$	$21.3 \leq U \leq 22.2$	
2	$10.8 \leq U \leq 11.2$	$22.3 \leq U \leq 24.5$	
3	$11.3 \leq U \leq 11.8$	$24.6 \leq U \leq 25.3$	
4	$11.9 \leq U \leq 12.5$	$25.4 \leq U \leq 26.0$	
5	$U \geq 12.6$	$U \geq 26.1$	

Функция защиты аккумулятора от разрядки:

Автомобильный холодильник имеет три уровня защиты аккумулятора: Н – High (высокий); М – Middle (средний); L – Low (низкий). Каждый уровень защиты отключает питание холодильника при определенном напряжении.

Регулировка уровня защиты аккумуляторной батареи:





При неработающем холодильнике нажмите и удерживайте кнопку . Вы можете установить нужный уровень защиты Н – High (высокий); М – Middle (средний); L – Low (низкий). По умолчанию установлена защита Н.

Таблица напряжений, при которых срабатывает защита:

Уровень защиты АКБ	Напряжение 12 вольт		Напряжение 24 вольта		Уровень заряда АКБ
	Включение защиты	Отключение защиты	Включение защиты	Отключение защиты	
L - низкий	8.5V	10.9V	21.3V	22.7V	
M - средний	10.1V	11.4V	22.3V	23.7V	
H - высокий	11.1V	12.5V	24.6V	26.0V	

Совет:

При подключении холодильника к основному аккумулятору, который находится в моторном отсеке – рекомендуемый уровень защиты – «Н» высокий. При подключении холодильника к резервному аккумулятору – рекомендуемый уровень защиты «L» низкий, чтобы холодильник работал дольше.

Из-за особенностей электропроводки различных автомобилей, иногда может возникать на дисплее ошибка «F1», означающая низкий уровень напряжения (даже при достаточном уровне заряда батареи). В этом случае, рекомендуется понизить установленный уровень защиты.

USB – ПОРТ (5 ВОЛЬТ, 2,1 АМПЕР)

USB порт может использоваться для зарядки небольших по мощности электронных устройств (мобильные телефоны, планшеты и т.п.)

ХРАНЕНИЕ ПРОДУКТОВ

При температуре морозильной камеры до -20°C

- Мясо нарежьте и плотно заверните. Далее равномерно разложите мясо внутри морозилки.
- Купив замороженные продукты, положите их в морозилку как можно быстрее, пока они находятся в замороженном состоянии.
- Не храните замороженные продукты вместе со свежими.
- Не кладите в морозилку фрукты и овощи во избежание высушивания замораживанием.
- Не кладите в морозилку плотно закупоренные стеклянные емкости с жидкостями. Емкости могут лопнуть!

При температуре морозильной камеры от $+5^{\circ}\text{C}$ до -10°C

- Овощи и фрукты храните в специальных контейнерах для удержания влаги.
- Не кладите теплые/горячие продукты, дайте им сначала остыть.
- Продукты храните в специальных пакетах, сохраняющих их свежее состояние. Между пакетами оставляйте пространство, необходимое для циркуляции воздуха.

Рекомендуемые установки температуры для следующих продуктов:

						
Напитки	Фрукты	Овощи	Готовые мясные изделия	Вино, Алкоголь	Мороженое	Мясо
$+5^{\circ}\text{C}$	От $+5^{\circ}\text{C}$ До $+8^{\circ}\text{C}$	От $+3^{\circ}\text{C}$ До $+10^{\circ}\text{C}$	$+4^{\circ}\text{C}$	$+10^{\circ}\text{C}$	-10°C	-18°C

МОБИЛЬНОЕ ПРИЛОЖЕНИЕ:

Сканируйте и загружайте мобильное приложение для управления холодильником с помощью мобильного телефона или планшета.

Скачайте приложение «Car Fridge Freezer» из APP Store или Google play, откройте приложение и подключите Bluetooth, найдите оборудование и выберете холодильник. На панели управления холодильника появится символ «AP». Нажмите кнопку , что бы подключить мобильный телефон к холодильнику.



IOS



Android

ОБСЛУЖИВАНИЕ И УХОД:

Размораживание

При нарастании слоя инея толще 4 мм холодильник необходимо разморозить, что бы не затруднять работу прибора.

Для этого:

1. Отключите его от сети питания.
2. Извлеките все содержимое. Советуем на время обслуживания прибора поместить продукты в другой холодильник, что бы они не испортились.
3. Дождитесь, когда иней и лед растают. Не удаляйте наросты иней и лед какими-либо острыми или твердыми предметами. Это может привести к повреждению термоизоляционного покрытия и повреждению холодильника.

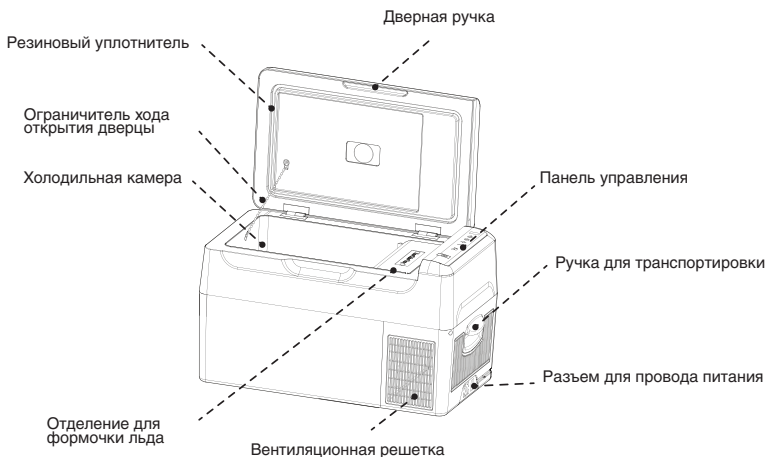

Чистка автохолодильника

1. Проведите все операции, описание в разделе «Размораживание»
2. Соберите образовавшуюся воду сухой мягкой тканью. Если воды много, вы можете ее слить, используя дренаж на дне холодильника.
3. Протрите все внутренние и наружные поверхности слегка влажной и мягкой тканью, смоченной в мыльном растворе. Используйте разные тряпки для внутренней и наружной поверхностей. Можно использовать специальные моющие средства, предназначенные для этих целей. Категорически запрещается использовать абразивные моющие средства!
4. После чистки промойте внутреннюю часть холодильника чистой водой. Категорически запрещается мыть прибор под струей воды или в емкости с водой.

ВОЗМОЖНЫЕ НЕИСПРАВНОСТИ И МЕТОДЫ ИХ УСТРАНЕНИЯ:

Автомобильный холодильник не работает

- Проверьте правильность подключения источника питания.
- Проверьте, включено ли питание на панели управления.
- Проверьте целостность предохранителя и при необходимости замените его.
- Возможно сработала 10-20 секундная задержка запуска компрессора. Это нормально.

Плохое охлаждение

- Проверьте, закрыта ли крышка холодильника и не нарушен ли уплотнитель
- Вы положили слишком много теплых продуктов и холодильник еще не успел охладить их.
- Проверьте вентиляционные решетки. Они должны быть свободны.
- Попадание солнечного света на холодильник или близость источника тепла.
- Неправильные настройки температуры.

Повышенный шум

- Продукты внутри касаются стенок камеры и создают повышенный шум.
- Внутренние части холодильника плохо закреплены
- Звук циркулирующего по системе хладагента (это нормальное явление)
- Звук при запуске и остановке компрессора немного выше, чем при его работе. Так же работа компрессора на малых оборотах всегда тише, чем на максимальных. Это нормальная работа холодильника.

Конденсация влаги на поверхности холодильника

Когда влажность окружающего воздуха превышает 75%, поверхность корпуса холодильника может иметь небольшую конденсацию влаги. Это нормальное явление. Протрите это место полотенцем. (Увеличение температуры охлаждения поможет снизить или исключить конденсацию влаги).

СХЕМА АВТОХОЛОДИЛЬНИКА AVS FR-22G С РАЗМЕРАМИ:

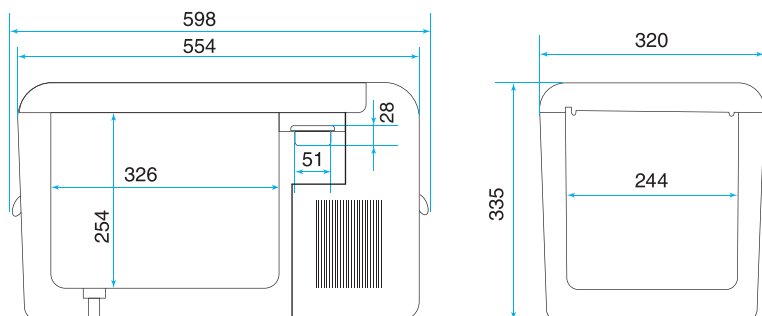

ОШИБКИ, ОТОБРАЖАЕМЫЕ НА ДИСПЛЕЕ И ИХ РАСШИФРОВКА:

Код ошибки	Тип ошибки	Решение проблемы
F1	Низкая защита по питанию	Измените уровень защиты аккумулятора с защиты H – High (высокий); M – Middle (средний); L – Low (низкий).
F2	Защита вентилятора от перегрузок	Отключите холодильник и повторно включите его через 30 минут. Если код выводится снова, обратитесь в сервисный центр
F3	Активирована защита компрессора	Отключите холодильник и повторно включите его через 30 минут. Если код выводится снова, обратитесь в сервисный центр
F4	Скорость работы компрессора слишком низкая или слишком большая нагрузка	Отключите холодильник и повторно включите его через 30 минут. Если код выводится снова, обратитесь в сервисный центр
F5	Активирована защита модуля контроллера компрессора	Отключите холодильник, поместите его в хорошо вентилируемое место, повторно включите через 30 минут. Если код отображается повторно, обратитесь в сервисный центр
F6	Отказ аппаратного обеспечения контроллера	Отключите холодильник и повторно включите его через 30 минут. Если код выводится снова, обратитесь в сервисный центр
F7	Датчик температуры замкнуло	Проверьте клемму датчика температуры. Если код отображается повторно, обратитесь в сервисный центр.
F8	Ошибка датчика температуры	Проверьте клемму датчика температуры. Если код отображается повторно, обратитесь в сервисный центр.



Сделано в КНР
Производитель: «AVS industrial Co»,
Hebei industrial park 23/F, Longhua Town,
Shenzhen, China.

По вопросам качества обращаться:
тел/факс: +7 (495) 221-53-73,
e-mail: info@avs-auto.ru